

Vejledning - DK



PLUS 1 Wi-Fi



Advarsel: Denne enhed skal installeres af en autoriseret elektriker .

- EN 60335-2-43: Denne håndklædetørrer er ikke beregnet til brug af personer (herunder børn) med nedsatte fysiske, sensoriske eller mentale evner eller manglende erfaring og viden, medmindre de er under opsyn eller har fået instruktioner i brugen af håndklædetørreren af en person, der er ansvarlig for deres sikkerhed.
- For at undgå fare skal denne håndklædetørrer installeres, så den nederste tørrer er mindst 600 mm over gulvet.
- Denne håndklædetørrer er beregnet til at varme og tørre håndklæder og er derfor varm at røre ved.
- Håndklædetørreren skal installeres, så kontakter og andre betjeningslementer ikke kan berøres af en person i badekarret eller bruseren.
- For at undgå fare må denne håndklædetørrer ikke bruges til at holde håndklæder eller andre genstande, der har været i kontakt med olie, oliebaserede produkter eller renservæsker.
- Brug kun denne håndklædetørrer med den spænding, der er angivet på typeskiltet.
- Må ikke nedsænkes i væske, og lad ikke væske løbe ind i håndklædetørrerens indre. Kun til indendørs brug.
- Brug ikke denne håndklædetørrer, hvis den er beskadiget, eller efter at håndklædetørreren ikke fungerer korrekt, eller er blevet tabt eller beskadiget på nogen måde. Returner den til en kvalificeret elektriker for undersøgelse, el-service eller reparation.
- Brug kun denne håndklædetørrer som beskrevet i denne manual. Enhver anden brug anbefales ikke af producenten og kan forårsage brand, elektrisk stød eller personskade.
- Brug ikke denne håndklædetørrer i et vindue, da regn kan forårsage elektrisk stød.

NØDVENDIGE VÆRKTØJER

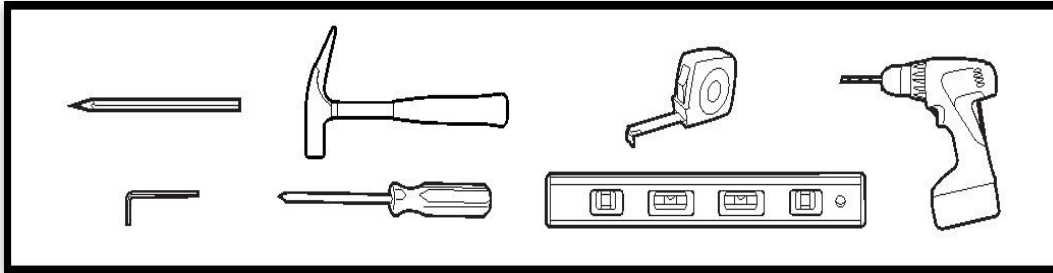

- Blyant
- Hammer
- Målebånd
- Unbrakonøgle
- Skruetrækker
- Vatterpas
- Elektrisk boremaskine

TILBEHØR



TEKNISKE SPECIFIKATIONER

Type	Størrelse	Overflade	Watt	Spænding
PLUS 1 CR	1500X98mm	Krom	32W	230VAC, 50HZ
PLUS 1 HV	1500X98mm	Hvid	35W	230VAC, 50HZ
PLUS 1 SO	1500X98mm	Sort	35W	230VAC, 50HZ
PLUS 1 GU	1500X98mm	Poleret guld	32W	230VAC, 50HZ
PLUS 1 BG	1500X98mm	Børstet guld	32W	230VAC, 50HZ

TRIN 1

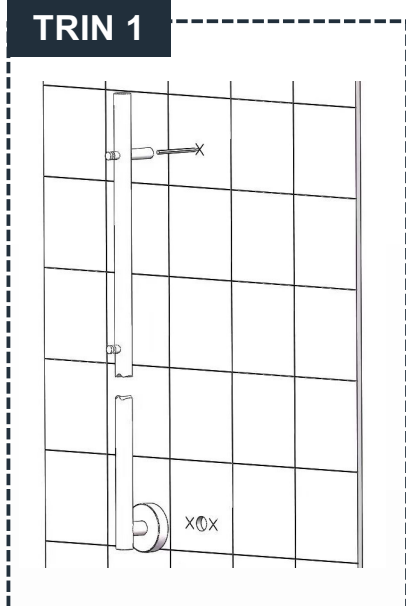

TRIN 1 : Vælg den ønskede position, brug derefter et målebånd til at bestemme afstanden mellem midtpunkterne på hvert vægbeslagør, og marker placeringen med en blyant.



TRIN 2

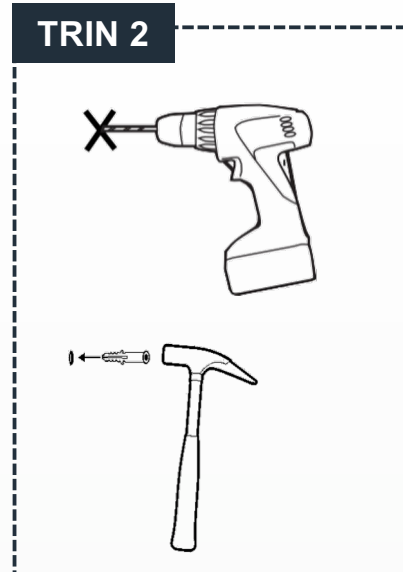

TRIN 2 : Lav hullerne med en elektrisk boremaskine. Sørg for at bore et hul til forsyningskablet, der går fra monteringsbenet til væggen. Og brug en hammer til at banke plugsne helt ind i væggen.



TRIN 3

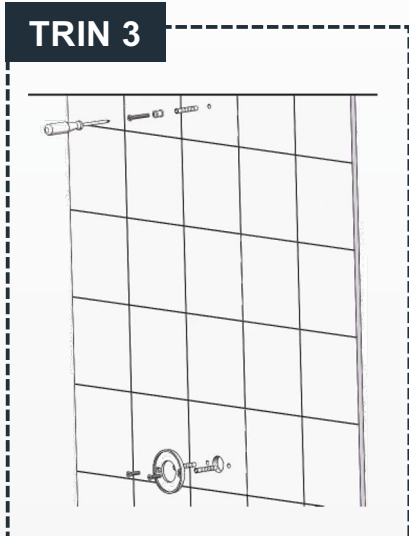

TRIN 3: Isæt en M4*30 skrue gennem fastgørelsesblokken og to M4 * 30 skruer gennem monteringssædet , og fastgør dem derefter i plugsne med en elektrisk boremaskine. Sæt den dekorative hætte på monteringssædet, og stram den.



TRIN 4

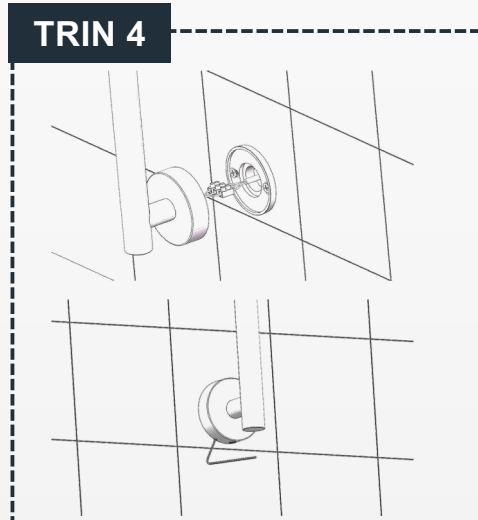

TRIN 4 : Tilslut forsyningskablet fra benet til strømkablet inde i væggen. Fastgør derefter håndklædetørrerøret på monteringsbeslagene , og brug unbrakonøglen til at montere unbrakoskruerne i hullerne på alle rørene for at fuldføre installationen.



Advarsel: For at forhindre potentielle sikkerhedsfarer anbefales det at udføre jordings- og kortslutningsmålinger efter installation af enheden. Dette bør udføres af en autoriseret elektriker .

TRIN 1

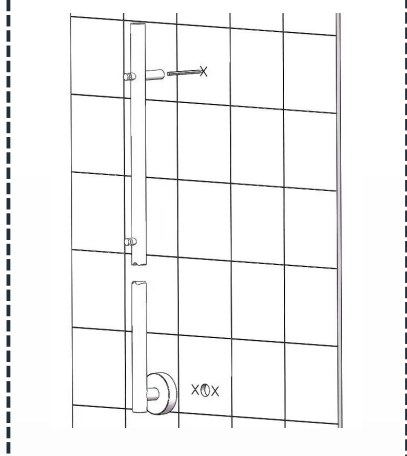

TRIN 1 : Vælg den ønskede position, brug derefter et målebånd til at bestemme afstanden mellem midtpunkterne på hvert vægbeslagør, og marker placeringen med en blyant



TRIN 2 : Lav hullerne med en elektrisk boremaskine. Sørg for at bore et hul til forsyningskablet, der går fra monteringsbenet til væggen. Og brug en hammer til at banke plugsne helt ind i væggen.

TRIN 2

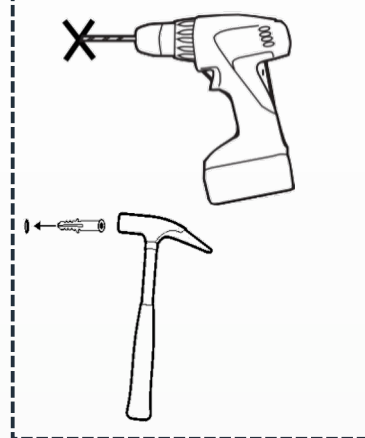

TRIN 3

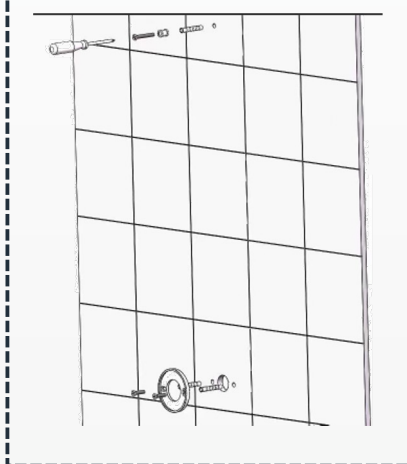

TRIN 3: Isæt en M4*30 skrue gennem fastgørelsesblokken og to M4 * 30 skruer gennem monteringssædet , og fastgør dem derefter i plastikvægankrene med en elektrisk boremaskine . Sæt den dekorative hætte på monteringssædet, og stram den.

TRIN 4 : Fjern den sorte plastikprop fra det runde dekorative dæksel

TRIN 4



TRIN 5

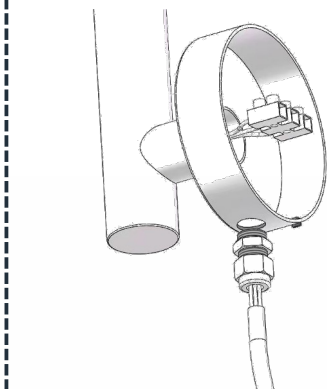

TRIN 5 : Før forsyningskablet gennem det vandtætte stik.

TRIN 6

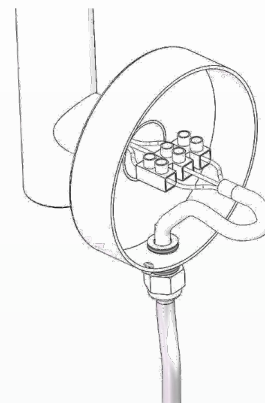

TRIN 6 : Samle forsyningskablet med ledningerne fra håndklædetørreren.

TRIN 7

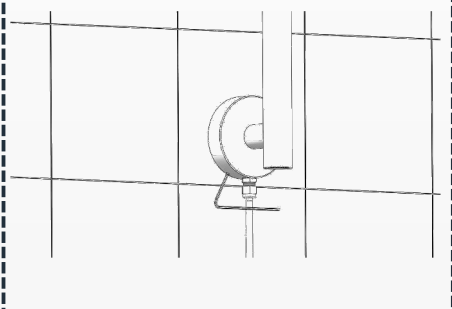



TRIN 7: Hold håndklædetørreren ind på væggen, og brug iskruenøglen til at montere sekskantskruerne i hullerne på alle rørene for at fuldføre installationen.

! **Advarsel:** For at forhindre potentielle sikkerhedsfarer anbefales det at udføre jordings- og kortslutningsmålinger efter installation af enheden. Dette bør udføres af en autoriseret elektriker .

HVORDAN BRUGER MAN CONTROLLEREN PÅ HÅNDKLÆDE-TØRREREN?



Opvarmningstilstand

- Tilslut enheden til strøm.
- Tryk på knappen  for at tænde controlleren.
- Brug knappen  til at vælge den ønskede tilstandscyklus for EC, CO, HI.
- EC: angiver 50% effekt
- CO: angiver 75% effekt
- HI: angiver 100% effekt

Når tilstanden er valgt, går controlleren i driftstilstand, hvis der ikke er nogen betjening i 3 sekunder, hvilket indikeres af den konstante tilstandsindikator. Under opvarmning vises en blinkende prik i nederste højre hjørne af tilstanden.



Timertilstand

Når du har valgt den ønskede tilstand, skal du blot trykke på knappen  for at justere timerne efter dine præferencer. Det tilgængelige interval spænder fra 1 til 6 timer og kan justeres i intervaller af 1 time. Når den ønskede tid er indstillet, går controlleren i driftstilstand, hvis der ikke er nogen betjening i 3 sekunder, hvilket angives af den konstante timeindikator. Under opvarmning vises en blinkende prik i nederste højre hjørne af det indstillede timer. Når enheden når det forudindstillede timer, forsvinder prikken. enheden vil gå i standbytilstand.

Hukommelsesfunktion

I tilfælde af strømsvigt eller afbrydelse gemmes indstillingerne. Når strømmen genoprettes, fortsætter enheden med at fungere i henhold til de tidligere indstillinger.

Børnesikringsfunktion

Tryk på knappen  for at tænde enheden, og hold derefter knappen  og  nede i 5 sekunder for at aktivere børnesikringsfunktionen. Displayet viser LC.

Midlertidig interventionsfunktion

I programmeringstilstand skal du trykke på knappen  for at aktivere funktionen Midlertidig intervention og vælge mellem tre tilstande: EC (Økonomi), CO (Komfort) og HI (Høj). Standardvarigheden er 2 timer.

Forbinder til WIFI



• Download af appen

Download appen til din smartphone. Du kan finde appen ved at scanne QR-koden nedenfor eller søge efter "INOW" i Google Play eller Apple App Store. Installer og følg appens instruktioner for at oprette en konto.



INOW

• Forbinder til appen

For at gå i parringstilstand skal du trykke på knappen  for at sætte enheden i standbytilstand og derefter trykke på knappen  og holde den nede i 5 sekunder. En 90-sekunders nedtælling til parring starter. Når forbindelsen er oprettet, forsvinder nedtællingen fra displayet, hvilket indikerer en vellykket forbindelse.

• Tilføjelse af enheder

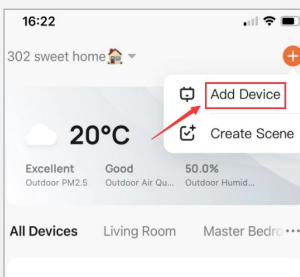

1. Klik på "+" og "Tilføj enhed"

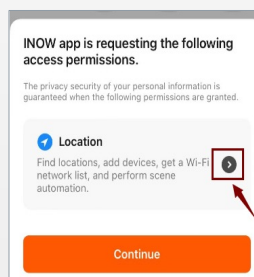

2. Før du tilføjer enheden, skal du give Lokationen adgang

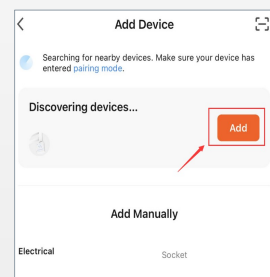
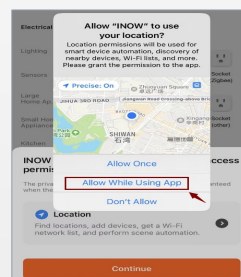

3. Den vil automatisk søge efter enheden. Klik på "Tilføj"

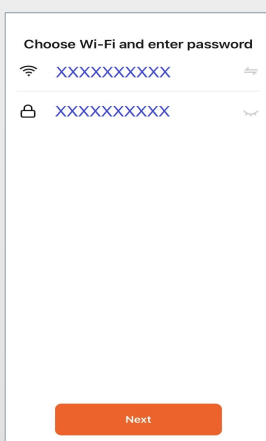

4. Vælg dit WiFi-netværk, og indtast adgangskoden. Tryk på "Næste".

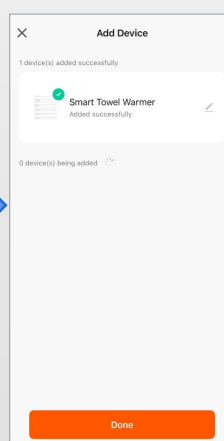
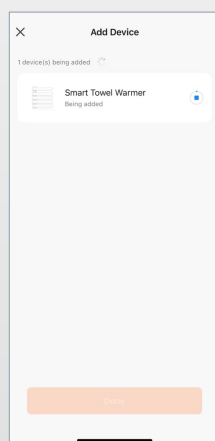

5. Den vil begynde at oprette forbindelse. Enheden vises i appen, når den er tilføjet.

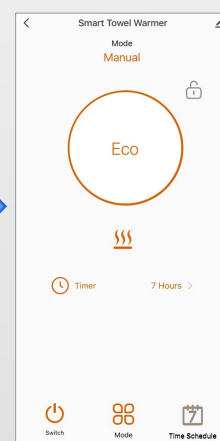

• Kontrolgrænseflade

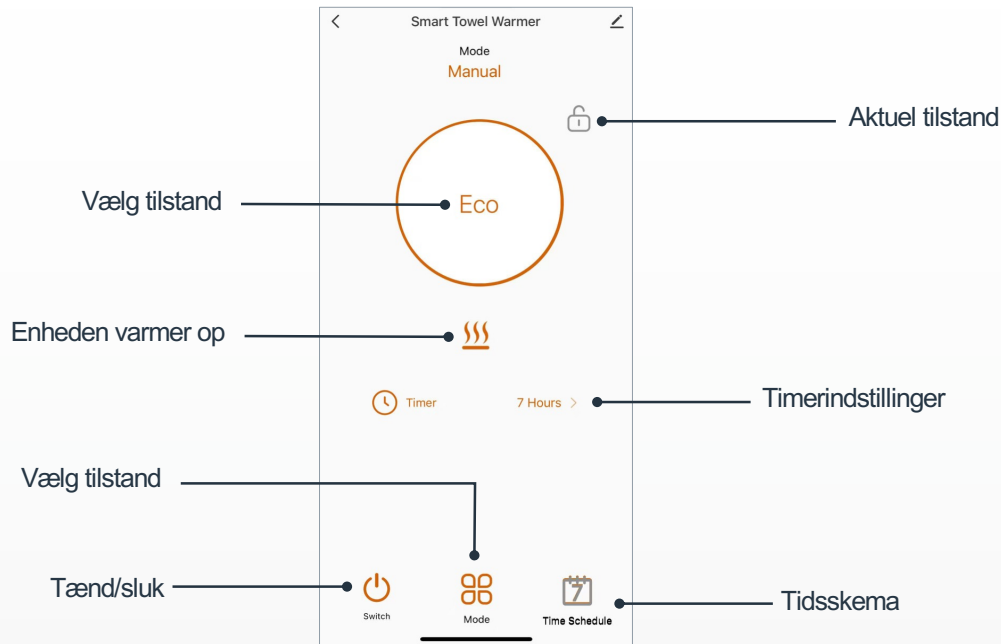

• Vælg tilstand

Tryk på tilstandsknappen på brugerfladen for at vælge en tilstand. Gå gennem: Program → Eco → Komfort → Høj

Program: Enheden vil fungere i henhold til det forudindstillede program.

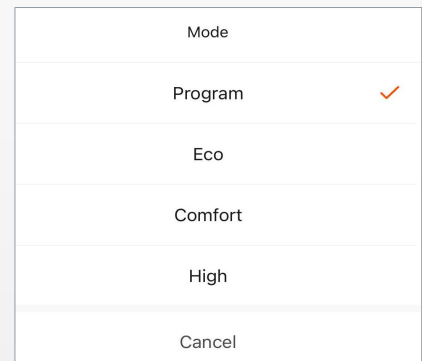

• Timertilstand

Timerindstillingerne spænder fra 1 til 8 timer og er TÆNDT.

Du kan justere varigheden efter dine præferencer. Når de indstillede timer er nået, vender enheden tilbage til standbytilstand.

TÆNDT betyder, at enheden vil fungere kontinuerligt i en fuld 24-timers cyklus uden begrænsninger på opvarmningstiden.

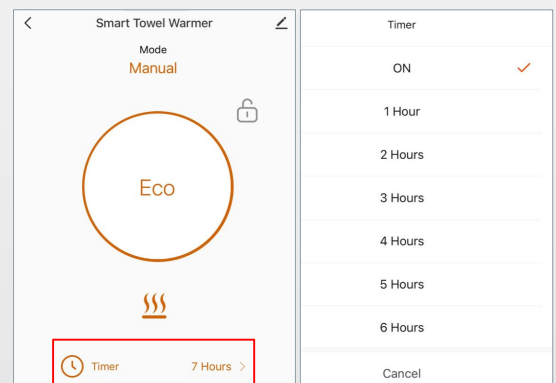

• Timerplanlægningstilstand

Tryk på "Tidsskema" på kontrolgrænsefladen for at konfigurere et program. Et program består af 24 timeintervaller for hver dag, som du kan indstille til EC, CO og HI. Tryk på intervallet for at vælge HI (gul bjælke), EC (grøn bjælke) eller CO (blå bjælke). Du kan trække start- og sluttidspunkterne for hver tilstandsblok for at gøre det hurtigt og nemt at indstille dit program.

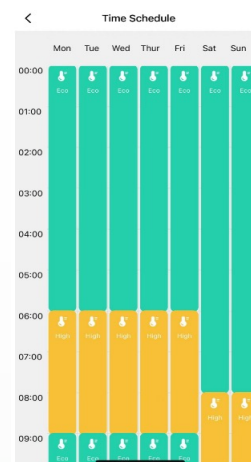

Standarddataliste som nedenfor:

Periode		Tid	Mode
Hverdag (mandag-fredag)	1	6:00	EF
	2	9:00	HI
	3	17:00	EO
	4	22:00	HI
	5	24:00	EF
Weekend (lørdag-søndag)	1	8:00	EO
	2	10:00	HI
	3	17:00	EF
	4	22:00	HI
	5	24:00	EF

Du kan nulstille programmet fra den automatiske standardindstilling ved at klikke på start- og sluttimerne på akserne.

Når timer-planlægningstilstanden er aktiveret, bliver knappen  på displayet inaktiv. Hvis den trykkes ned, blinker "Hr" tre gange på displayet, hvilket indikerer, at enheden er i programmeringstilstand.

• Bortskaffelse



I overensstemmelse med WEEE-direktiv 2012/19/EU angiver ikonet med den overstregede affaldsbeholder på elektrisk eller elektronisk udstyr, at dette udstyr ikke må bortskaffes sammen med husholdningsaffaldet, når det er udtjent. Du finder indsamlingssteder til gratis returnering af elektrisk og elektronisk udstyr i dit område. Adresserne kan fås hos din kommune.



Separat indsamling af elektrisk og elektronisk affald muliggør genbrug, genbrug og andre former for genvinding af affald og forhindrer negative virkninger på miljøet eller menneskers sundhed.